

Esquema de Montagem

Rua Vitorino Guidini, Nº 710 Polo Moveleiro - Canivete
 Linhares - ES CEP: 29909 - 020 Tel.: (27) 3373 - 7950
www.permobili.com.br permobili@permobili.com.br

Produto: Escrivaninha Cléo

Código: 4000026



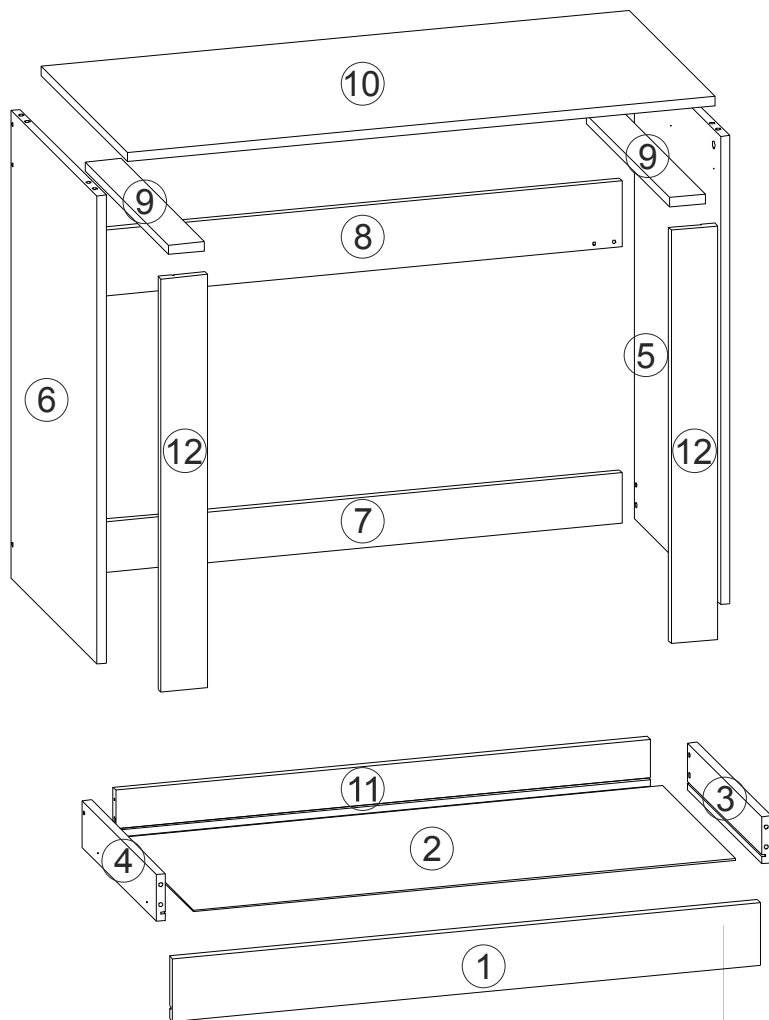

Medida do produto montado - 760x950x465mm

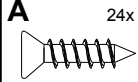
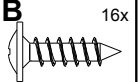
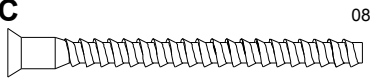
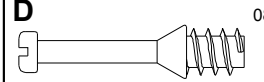
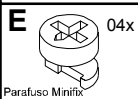
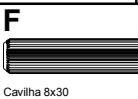
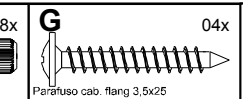
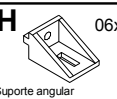
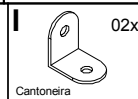

Relação de peças

Código	BR	CAFÉ	MEL	Nº	Dimensão	Relação de Peças	QTDA	Material
4260001	1.01	2.01	3.01	01	950x100x15	Frete de gaveta	1	MDP
4260002	1.02	2.02	3.02	02	876x383x2,5	Fundo de gaveta	1	MDP
4260003	1.03	2.03	3.03	03	385x75x15	Lateral de gaveta direita	1	Duracore
4260004	1.04	2.04	3.04	04	385x75x15	Lateral de gaveta esquerda	1	MDP
4260005	1.05	2.05	3.05	05	745x449x15	Lateral direita	1	MDP
4260006	1.06	2.06	3.06	06	745x449x15	Lateral esquerda	1	MDP
4260007	1.07	2.07	3.07	07	917x80x15	Painel inferior	1	MDP
4260008	1.08	2.08	3.08	08	917x105x15	Painel superior	1	MDP
4260009	1.09	2.09	3.09	09	390x58x15	Suporte de apoio	2	MDP
4260010	1.10	2.10	3.10	10	950x450x15	Tampo	1	MDP
4260011	1.11	2.11	3.11	11	863x75x15	Traseiro de gaveta	1	MDP
4260012	1.12	2.12	3.12	12	658x75x15	Vista	2	MDP

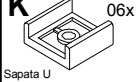
Relação de Ferragens

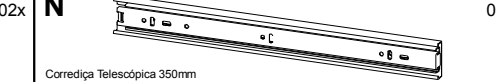
A 24x  Parafuso cab. chata 3,5x14	B 16x  Parafuso cab. flang 3,5x14	C 08x  Parafuso soberbo 5x50	D 08x  Parafuso Minifix
E 04x  Parafuso Minifix	F 08x  Cavilha 8x30	G 04x  Parafuso cab. flang 3,5x25	H 06x  Suporte angular
I 02x  Cantoneira	J 06x  Fixador fundo	K 06x  Sapata U	L 04x  Cavilha escalonada 6x8
M 02x  Cantoneira Zamac	N 01x  Corrediça Telescópica 350mm		

1º Passo: Montar gaveta;

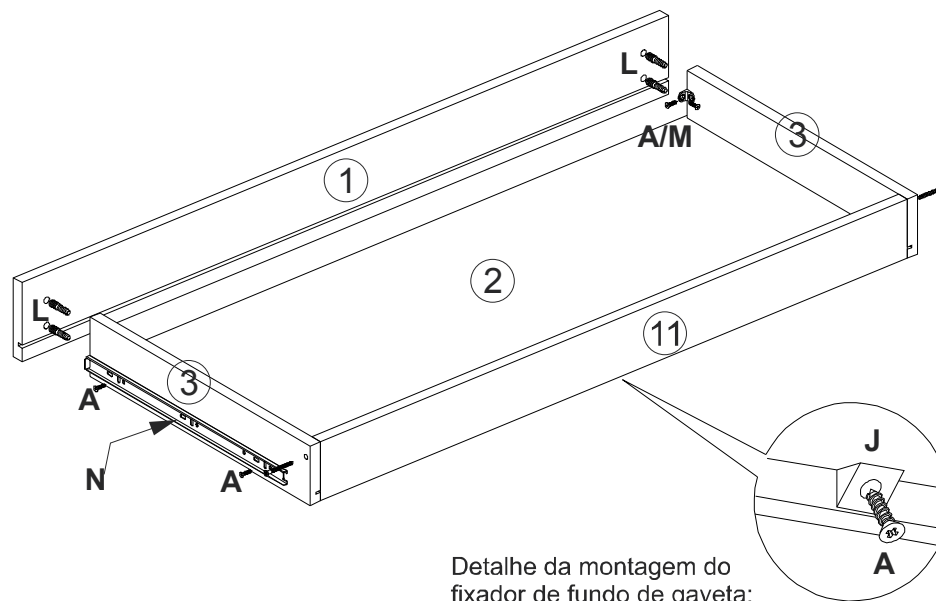

Detalhe da montagem do fixador de fundo de gaveta;

Legenda de cores

BRANCO	BR	1
CAFÉ	CAFÉ	2
MEL	MEL	3



Certificado de Garantia

Escrivaninha Cléo

PERMOBILI INDUSTRIA DE MÓVEIS LTDA
Rua Vitorino Guidini nº - 710, Polo Moveleiro - Canivete -Linhares
- CEP: 29909 - 020 Tel.: (27) 3373-7950
www.permobili.com.br | permobili@permobili.com.br

ESCRIVANINHA CLÉO CERTIFICADO DE GARANTIA

A Escrivaninha Cléo é produzida em MDP, material de excelente qualidade, oriundos de florestas renováveis.
Este certificado garante ao cliente a reposição de qualquer peça que possa apresentar falhas ou defeitos de fabricação.

VIGÊNCIA DA GARANTIA

A garantia será de 3 (três) meses por defeitos de fabricação, ressalvadas condições normais de uso, contados a partir da entrega ao consumidor, mediante a nota fiscal de compra, que passa a fazer parte integrante deste certificado.

INSTRUÇÕES DE LIMPEZA, MONTAGEM, CONSERVAÇÃO E CAPACIDADE DE PESO.

- 1 – Para maior durabilidade, recomendamos que a limpeza do móvel seja efetuada utilizando com pano seco e macio, não podendo ser utilizados ceras ou abrasivos (Óleo de Peroba, Ceras, etc.)
- 2 – A montagem deverá obedecer às instruções do esquema de montagem, fornecido ao cliente juntamente com este certificado.
- 3 – Montagens feitas de maneira incorreta acarretam na perda da GARANTIA.

PESO MÁXIMO PERMITIDO SOBRE O MÓVEL

“Peso: 13 kg

PARA PLENA VALIDADE DESTE CERTIFICADO ALGUNS ITENS SÃO ESSENCIAIS QUANTO A CONSERVAÇÃO E UTILIZAÇÃO DO MÓVEL.

- 1 – Nunca expor o produto ao sol ou calor excessivo, tais procedimentos podem causar alterações na cor original do móvel.
- 2 – Não utilizar produtos abrasivos como esponjas de aço, lixas ou objetos cortantes para a limpeza do móvel.
- 3 – Em caso de mudanças (endereço/Local) possíveis avarias no transporte perderão a garantia.

DA EXTENSÃO DA GARANTIA

A garantia aqui conferida compreende o reparo ou substituição das peças com defeito de fabricação. Não está coberta pela garantia a quebra do móvel em função do excesso de peso.

OBSERVAÇÕES FINAIS

A presente garantia deverá ser exercida nos prazos aqui indicados perante as lojas revendedoras, especialmente aquela em que o móvel foi adquirido, mediante apresentação do certificado e nota fiscal.

PERMOBILI INDUSTRIA DE MÓVEIS LTDA